

AUSGABE
2023

ZUVERLÄSSIG, EFFIZIENT, SKALIERBAR

DATA CENTER SOLUTIONS

WHITE SPACE ▪ GREY SPACE

INHALT

- 2-3 **UNTERNEHMERISCHE GESELLSCHAFTSVERANTWORTUNG**
- 4-5 **IMPROVING LIVES**
- 6-7 **LEGRAND – EIN GLOBAL PLAYER**
- 8-9 **UNSERE LÖSUNGEN FÜR RECHENZENTREN**
- 10-11 **KRITISCHE STROMVERSORGUNG:**
- 12-13 GIESSHARZTRANSFORMATOREN
- 14-15 HOCHLEISTUNGSSTROMSCHIENE
- 16-17 SCHALTGERÄTE
- 18-21 USV- UND STS-LÖSUNGEN
- 22-23 OFFENE STROMSCHIENE
- 24-25 **KABELMANAGEMENT:**
- 26-27 KABELMANAGEMENTSYSTEME
- 28-29 EZ-PATH BRANDSCHOTTMODUL
- 30-31 **IT-INFRASTRUKTUR:**
- 32-33 EINHAUSUNG UND KÜHLUNG
- 34-35 AKTIVE KÜHLUNG
- 36-37 SERVER- UND NETZWERKSCHRÄNKE
- 38-39 INTELLIGENTE PDUS UND SENSOREN
- 40-41 KVM
- 42-43 STRUKTURIERTE VERKABELUNG
- 44-45 LWL-KONNEKTIVITÄT
- 46-47 DCIM-SOFTWARE-INTEGRATION
- 48-49 **KUNDENREFERENZEN**





LEGRAND LÖSUNGEN FÜR RECHEN- ZENTREN

Der Aufbau eines Rechenzentrums erfordert ein hohes Maß an Flexibilität und einen modularen Ansatz, um sich an die wechselnden Anforderungen des Marktes anzupassen. Projekte werden durch die zunehmende Globalisierung immer komplexer. Support und Hilfe durch einen sachkundigen und vertrauenswürdigen Partner sind daher unabdingbar.

ZUVERLÄSSIGE, NACHHALTIGE UND SKALIERBARE LÖSUNGEN FÜR RECHENZENTREN

Legrand ist Ihr zuverlässiger Partner mit über 30 Jahren Erfahrung im Bereich Rechenzentren. Legrand Data Center Solutions liefert flexible, bewährte und skalierbare Lösungen für das Rechenzentrum. Mit mehrfach ausgezeichneten Lösungen von führenden Marken wie Legrand, Borri, Cablofil, Compose, Geiger, Minkels, Modulan, PowerControl, Raritan, Server Technology, Starline, USystems,

Voltadis und Zucchini profitieren Sie von der optimalen Verfügbarkeit und Betrieb unternehmenskritischer Funktionen. Unser Team aus Spezialisten entwirft und erstellt innovative Lösungen wie Einhausungen, Kühlung, Stromversorgung, strukturierte Verkabelung und Zugangsmanagement, um Ihren individuellen Anforderungen gerecht zu werden. Mit über 30 Jahren Erfahrung und Tausenden zufriedenen Unternehmenskunden ist Legrand Data Center Solutions Ihr verlässlicher Partner – weltweit.

Ihr Legrand-Ansprechpartner hilft Ihnen gerne weiter, wenn Sie detailliertere Informationen benötigen.



„NACHHALTIGKEIT IST EINE GEMEINSAME VERANTWORTUNG
UND CHANCE FÜR UNSER UNTERNEHMEN“

Ralf Ploenes, Vice President Legrand Data Center Solutions Europe



A close-up photograph of green leaves with several water droplets resting on their surfaces. The background is softly blurred, creating a shallow depth of field. The overall color palette is dominated by various shades of green, from vibrant lime to deep forest green.

Leben verbessern, heißt die Welt für alle nachhaltiger zu gestalten

Es liegt in unserer Verantwortung, konkrete Antworten auf die großen gesellschaftlichen Herausforderungen unserer Zeit zu geben und das erfordert, dass wir das Bewusstsein dafür nicht nur in unseren eigenen Teams, sondern auch bei unseren Partnern und Kunden stärken. Wir müssen sie als verantwortungsvolle Akteure mit in unser Boot holen, um gemeinsam Hand in Hand zu handeln. Unser Engagement für eine emissionsarme Gesellschaft geht einher mit unserer Entschlossenheit eine bessere Zukunft für unsere Kinder und kommende Generationen zu ermöglichen. Aufbauend auf den Ergebnissen aus früheren Roadmaps verpflichtet sich Legrand aus diesem Grund nun, seine Maßnahmen und sein Handeln zugunsten einer immer verantwortungsvolleren Entwicklung seiner Aktivitäten zu verstärken. Diese Ambition beruht auf einem einfachen und hoffnungsvollen Ziel: Leben zu verbessern.

Unsere 4 Handlungsschwerpunkte zur Verbesserung von Leben

Legrand hat seine CSR-Verpflichtungen in vier Hauptbereichen formuliert, in denen die wichtigsten Herausforderungen für die Gruppe und ihre Stakeholder zusammengefasst werden.



Förderung von Vielfalt und Inklusion

Für Legrand sind Vielfalt und Inklusion eine Quelle für nachhaltige Leistung und Wohlstand.



Verringerung unseres CO2-Fußabdrucks

Es ist dringend notwendig, den CO2-Fußabdruck der Gruppe zu verringern, um den Klimawandel zu bekämpfen.



Entwicklung einer Kreislaufwirtschaft

Die Integration des Ansatzes der Kreislaufwirtschaft in die Aktivitäten von Legrand ist ein wichtiger Bestandteil der nachhaltigen Entwicklung der Gruppe.

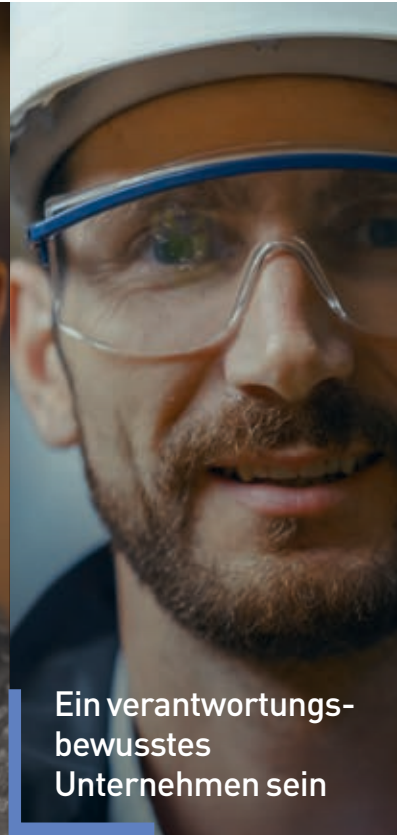

Ein verantwortungsbewusstes Unternehmen sein

Verantwortungsbewusstes Handeln bedeutet, alle Stakeholder, einschließlich der Mitarbeiter und Kunden, zu respektieren und zu unterstützen.

LESEN SIE ONLINE
MEHR ÜBER UNSERE
CSR-STRATEGIE:



2030 Ziel

- Verringerung der CO2-Emissionen im Rahmen unserer eigenen Aktivitäten um 50% und der CO2-Emissionen in unserer Wertschöpfungskette um 15%.
- 80% unseres Umsatzes mit nachhaltigen Produkten erwirtschaften.

2050 Ziel

- Legrand hat sich zum Ziel gesetzt Klimaneutralität in der gesamten Wertschöpfungskette der Gruppe zu erreichen.



Legrand ergreift konkrete Maßnahmen, um sein Engagement für eine steigende, verantwortungsvolle Entwicklung zu symbolisieren.





Wir verbessern die Lebensqualität

Wir bei Legrand verbessern die Lebensqualität durch die Umgestaltung der Räume, in denen Menschen leben, arbeiten und sich treffen, mit elektrischen und digitalen Infrastrukturen und vernetzten Lösungen, die einfach, innovativ und nachhaltig sind.

WEIL ...

- Legrand für über 150 Jahre Innovation steht, von der alle Beteiligten profitieren. Wir sorgen für mehr Einfachheit, mehr Komfort, mehr Sicherheit und mehr Energieeffizienz.
- unsere Systeme, Lösungen und Produkte Antworten auf die technologischen, gesellschaftlichen und ökologischen Anforderungen bieten, mit denen wir alle tagtäglich konfrontiert sind.
- unsere vernetzten, offenen und interoperablen Lösungen zur digitalen Transformation aller Arten von Gebäuden beitragen.
- wir die Entwicklung von nachhaltigen Gebäuden unterstützen.
- wir jeden Tag den Aufbau engagierter Teams vorantreiben, die intensiv daran arbeiten, die Gesellschaft zu verändern und unseren Planeten zu schützen.
- Kundenzufriedenheit für uns auch bedeutet, die Umwelt zu schützen – für die heutige und die kommenden Generationen.



MEHR LEBENSQUALITÄT DURCH DIE
UMGESTALTUNG VON RÄUMEN - DAS IST DIE
KERNAUSSAGE UNSERER BESTREBUNGEN!



LESEN SIE ONLINE MEHR ZU
UNSEREN BESTREBUNGEN:

WWW.LEGRANDGROUP.COM/EN/GROUP/OUR-PURPOSE



05

Legrand ein Global Player



Legrand ist der globale Spezialist für elektrische und digitale Gebäudeinfrastrukturen. Die Gruppe bietet umfassende Lösungen und Services für private, kommerzielle und industrielle Märkte. Die Bandbreite ihres Angebots und ihre führende Position machen die Legrand-Gruppe zu einem weltweiten Maßstab.



AKTIVE INTERNATIONALE PRÄSENZ
IN ÜBER
90 LÄNDERN

ÜBER 38.000
MITARBEITER,
STAND 2021



VERTRIEB IN
NAHEZU
180 LÄNDERN

KONTINUIERLICHE INNOVATION

5 % DES UMSATZES
WERDEN
JEDES JAHR IN
FORSCHUNG &
ENTWICKLUNG
INVESTIERT



UMSATZWACHSTUM INSGESAMT 2021

UMSATZ ~
7 MRD. €

REDUZIERUNG DER CO2-EMISSIONEN

-28 % IN
3 JAHREN
(KONSTANT)



CSR-ERFOLGSQUOTE IM JAHR 2021

131 %

Unser weltweites Angebot für RECHENZENTREN



WHITE SPACE



GREY SPACE

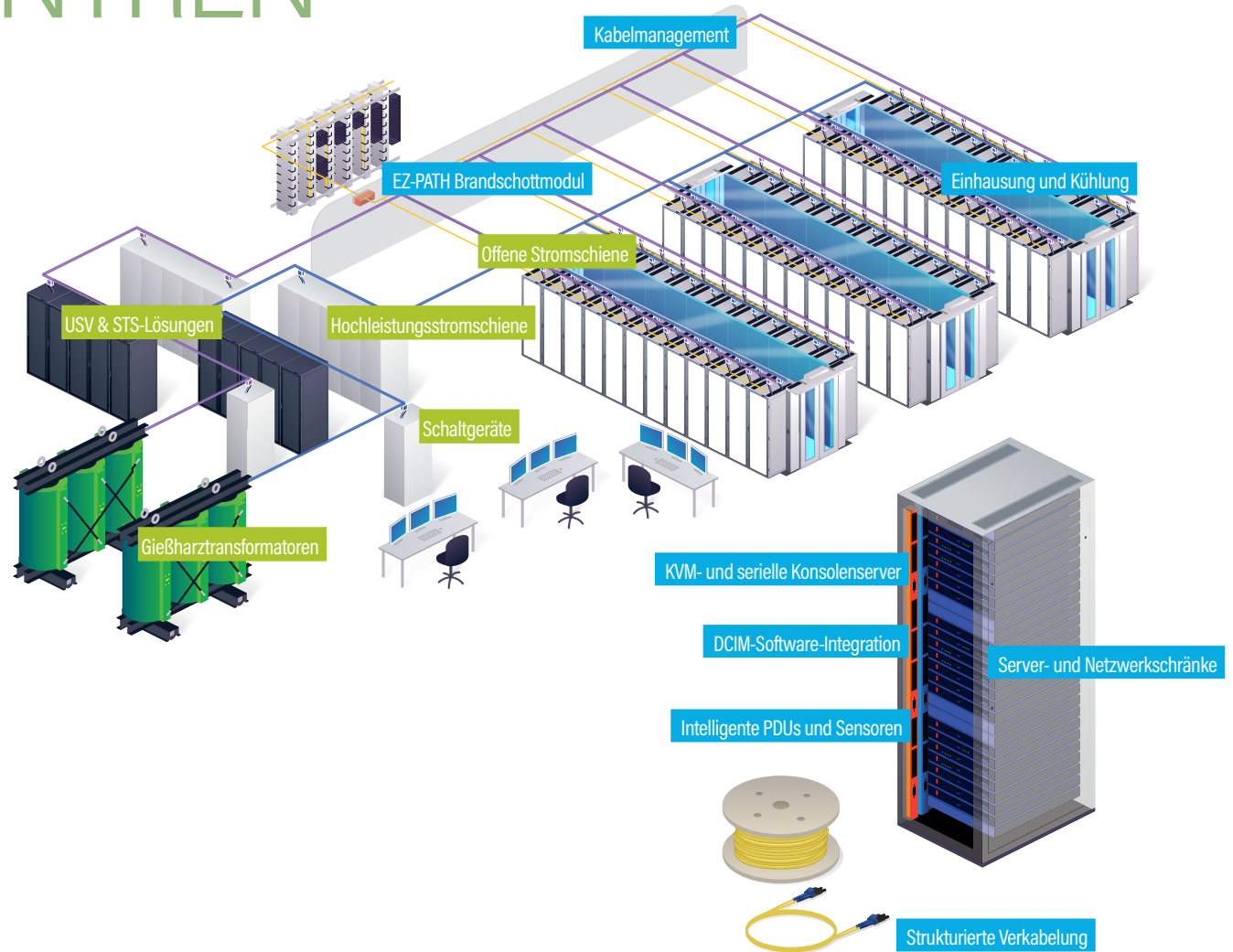

UNSERE SPEZIALISIERTEN MARKEN

Wir decken Ihren gesamten Bedarf an IT-Infrastruktur, Kabelmanagement und kritischer Stromversorgung!

Mit den mehrfach ausgezeichneten leistungsstarken Unternehmen im Rechenzentrumssegment profitieren Sie von einer optimalen Verfügbarkeit unternehmenskritischer Funktionen. Unser Team aus lokalen Spezialisten entwirft und erstellt innovative Lösungen wie Einhausung, Kühlung, Stromversorgung, strukturierte Verkabelung und Zugangsmanagement, um individuellen Anforderungen gerecht zu werden.

legrand®

Globale Komplettlösungen für digitale und elektrische Infrastrukturen.

BORRI

Spezialist für USV-Lösungen für den Einsatz in Industrieanwendungen und Rechenzentren.

CABLOFIL

Durch seine weltweit starke Präsenz und seine marktführende Position hat Cablofil ein komplettes Sortiment an Kabelmanagementlösungen entwickelt.

COMP@SE

Spezialist für passive Datenkommunikationslösungen, Verkabelung von Rechenzentren, Gebäuden und Glasfaserinfrastrukturen.

GEIGER

Glasfaserinfrastrukturen für Rechenzentren, Rechenzentrumsdesign sowie DCIM-Service und DCIM-Bereitstellung (Monitoring und Management).

MINKELS

Schlüsselfertige Warm-/Kaltgangeinhausung und Gehäuse für Rechenzentrumsinfrastrukturen.

modulan

Anbieter von individuell anpassbaren Einhausungslösungen. Maximale Flexibilität zur Erfüllung aller Kundenanforderungen.

PowerControl

Ein führender Anbieter von unterbrechungsfreien Stromversorgungslösungen (USV), dem Unternehmen weltweit vertrauen, um Ihre kritischen Stromverbraucher zu schützen und ungeplante Ausfallzeiten zu vermeiden.

Raritan.

Bewährtes, marktführendes Unternehmen für intelligente PDUs, Transferschalter, Umgebungssensoren, serielle Konsolen und KVM-over-IP-Remote-Access-Schalter.

Server Technology.

Führender Spezialist für kundenorientierte Stromversorgungs-, Zugangs- und Kontrolllösungen zur Überwachung und Verwaltung kritischer IT-Geräte.

Starline.

Starline hat sich zu einem weltweit führenden Anbieter von Stromschienenverteilern entwickelt.

U Systems

USystems bietet Kühlungsprodukte an, die die Kühlung von Rechenzentren verbessern, und unterstützt damit globale Unternehmen ihr Rechenzentrum umweltfreundlicher zu machen.

VOLTADIS

Voltadis bietet Unterstützung bei elektrischen Stromversorgungssystemen für den Grey Space Rechenzentrumsbereich, einschließlich Planung, Inbetriebnahme, Lieferung und Installation von Geräten.

ZUCCHINI

Zucchini hat sich zu einer führenden Marke für Gießharztransformatoren entwickelt und bietet eine der umfangreichsten Produktpaletten auf dem Markt an.

09

KRITISCHE STROMVERSORGUNG

GISSHARZTRANSFORMATOREN

Die Legrand Green T.HE Transformatoren garantieren eine deutliche Reduzierung des Energieverbrauchs, was zu erheblichen wirtschaftlichen Einsparungen und einer Verringerung der CO₂-Emissionen in die Atmosphäre führt.

HOCHLEISTUNGSSTROMSCHIENE

Das Schienenverteilersystem ist ideal geeignet für den Stromtransport und die Stromverteilung in Rechenzentren. Die Hochleistungsstromschiene mit einem Strombereich von 630 bis 6.300 Ampere zeichnet sich durch ihr intelligentes und ultrakompaktes Design aus, das bis zu einer Schutzart von IP55 reicht.

SCHALTGERÄTE

Der richtige Schutz für Ihre Hochleistungsanlagen mit optimaler Servicekontinuität.

USV & STS-LÖSUNGEN

Legrand bietet verschiedene USV&STS-Lösungen an, die ein ergänzendes Angebot an technologischen Funktionen darstellen und maximalen Schutz und optimale Betriebszeiten für alle Systeme gewährleisten.

BUSWAYS

Starline Track Busway ist das branchenführende Stromverteilungssystem für Rechenzentren.





011

GISSHARZ- TRANSFORMATOREN

Die Legrand Green T.HE Transformatoren entsprechen vollständig den Regeln für umweltverträgliche Gestaltung (European Commission's Ecodesign Directive) und garantieren eine deutliche Reduzierung des Energieverbrauchs. Dies führt zu wirtschaftlichen Einsparungen und einer Verringerung der CO₂-Emissionen in die Atmosphäre.



Mit der Green T.HE Serie (Tier 2) bietet Legrand seinen Kunden ein absolutes Qualitätsprodukt, das durch exzellente Leistung und weniger Leistungsverluste überzeugt und alle Vorgaben der Verordnung 548/2014 und nachfolgender Aktualisierungen (EU-Verordnung 2019/1783) erfüllt.

LEISTUNGSMERKMALE

- Nennleistungen von 100 bis 3.150 kVA
- Wicklungsoptionen für Aluminium und Kupfer
- Klasse E3 C2 F1
- UCC = 6 %
- Erfüllt die Anforderungen der Ökodesign-Richtlinie
- Entspricht der Norm IEC 60076-11
- Spezielle Produkte auf Anfrage erhältlich



DIE VORTEILE

- Geringere Teilladungen < 5pC: garantierte Zuverlässigkeit und optimierte Nutzungsdauer
- Geringere Leerlauf- und Lastverluste (A0 -10 % Ak): reduzierter Energieverbrauch, kompakte Abmessungen, minimierter Geräuschpegel, leichter ferromagnetischer Kern
- Trockentransformator (Technologie): geringere Umweltauswirkungen und weniger Wartungsaufwand
- Selbstverlöschend: Trockentransformatoren, die sich nicht entzünden



> DETAILLIERTE INFORMATIONEN ERHALTEN SIE DURCH HERUNTERLADEN DER ENTSPRECHENDEN BROSCHÜRE.

Hocheffizienz-
Transformatoren

013

HOCHLEISTUNGS- STROMSCHIENE

Das Schienenverteilersystem ist ideal geeignet für die Stromverteilung in Rechenzentren. Die Hochleistungsstromschiene mit einem Strombereich von 630 bis 6.300 Ampere zeichnet sich durch ihr intelligentes und ultrakompaktes Design aus, das bis zu einer Schutzart von IP55 reicht. (Standard IP55. IP65 ist möglich). Die XCP-Produktlinie bietet außergewöhnliche Sicherheit, Leistung und Flexibilität für die anspruchsvollsten kritischen Stromversorgungssituationen.



Starline.

XCP ist ein kompaktes Hochleistungs-Stromschienensystem, das alle Anforderungen in Bezug auf die Stromverteilung in einem modernen Rechenzentrum erfüllt. Mit dem umfangreichen Zubehörangebot ist XCP die perfekte Lösung für die Energieverteilung in einfachen, aber auch komplexen Anwendungsbereichen.

LEISTUNGSMERKMALE

- Auf Umgebungstemperaturen bis 55 Grad Celsius ausgelegt
- System mit Nennstromstärke von 630 bis 6.300 Ampere, für Dauerbetrieb bis zu 1.000 VAC
- Besonders kompakte Bauweise mit 3, 4 oder 5 Aluminium- oder Kupferleitern
- Verschiedene Abgangskästen aus Aluminium oder Glasfaser für bis zu 1.250 Ampere
- Isolationsklassen B und F
- Vollständig getestet und konform mit der Norm EN61439-6



DIE VORTEILE

- Effizientere Stromverteilung und dadurch geringere Spannungsabfälle
- Proprietäre PSSL-Software sorgt für schnelle und genaue Layouts, Stücklisten und Revit-Dateien
- AutoCAD- und BIM-Modelle verfügbar
- Einfache Installation und kürzere Installationszeit durch vorinstallierte MONOBLOC Verbinder
- Garantierte Sicherheit: hoher Kurzschlussstrom (SCCR), überlegene Technologie und hohe Feuerbeständigkeit

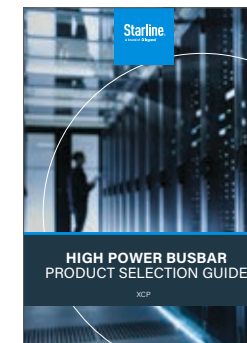

Hochleistungsstromschiene
Leitfaden für
Produktauswahl

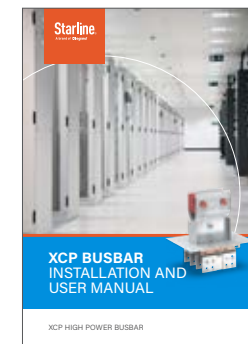

XCP-Stromschiene
Installations- und
Benutzerhandbuch

➤ DETAILLIERTE INFORMATIONEN ERHALTEN SIE DURCH HERUNTERLADEN DER ENTSPRECHENDEN BROSCHÜREN.



SCHALTGERÄTE

Legrand bietet Ihnen ein komplettes Produktportfolio mit Messgeräten, MCCBs und ACBs bis zu 6.300 Ampere. So wird maximaler Schutz und eine effiziente, zuverlässige Leistung ermöglicht, da die Energieeffizienz auch in kritischen Stromumgebungen erhalten bleibt.

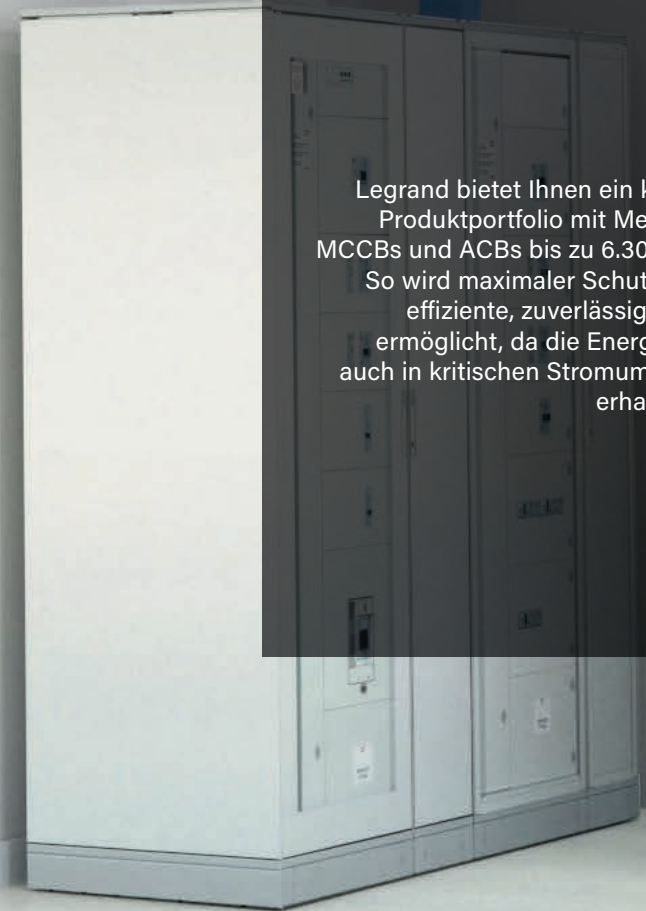

Legrand bietet ACBs und MCCBs für umfassenden Stromkreisschutz, Bedienersicherheit, Energieeffizienz und Zuverlässigkeit in kritischen Stromumgebungen.

Die Leistungsschalter DMX und DPX verfügen über eine Reihe von Auslösemechanismen und Hilfskontakten für eine intelligente Abschaltung.



LEISTUNGSMERKMALE

DMX³ ACBs 630 A bis 6.300 A

- Vier Schaltleistungen: 42 kA, 50 kA, 65 kA, 100 kA
- Alle DMX³-Leistungsschalter sind werkseitig mit MP4- und MP6-Schutzeinrichtungen (mit integrierter Energiemessung) ausgestattet
- Innovative und benutzerfreundliche Schutzauslöser, gesteuert über Touchscreen
- Umfassendes Zubehör für die schnelle Clip-Kontrolle

DPX³ MCCBs von 16 A bis 1.600 A

- Vier Schaltleistungen: 36 kA, 50 kA, 70 kA, 100 kA
- Thermisch-magnetisch mit integrierter Energiemessung

Alle Schutzeinrichtungen:

- Optionen mit drei oder vier Polen
- Optionale integrierte Messung
- Feste, steckbare oder herausnehmbare Optionen

➤ DETAILLIERTE INFORMATIONEN ERHALTEN SIE DURCH HERUNTERLADEN DER ENTSPRECHENDEN BROSCHÜRE.

DIE VORTEILE

Servicekontinuität und erhöhte Sicherheit über den gesamten Bereich der Legrand Schutzeinrichtungen:

- Wahlmöglichkeit beim Stromkreisschutz zwischen den elektronischen Leistungsschaltern DPX³ und DMX³
- Volle Übereinstimmung mit den EN/IEC-Normen 60947-2 und 60947-3
- Europäische Richtlinien REACH, ROHS, RAEE und PEP (Environmental Product Profile) verfügbar



DPX3





USV- LÖSUNGEN

Legrand ist einer der größten USV-Hersteller mit der höchsten Wachstumsrate auf dem Markt. Legrand bietet Stromversorgungslösungen mit hohem Mehrwert, die Energieeffizienz garantieren und so die PUE (Power Usage Effectiveness) von Rechenzentren zusammen mit einer höheren Betriebszeit bei maximaler Verfügbarkeit verbessern. Das erweiterte Produktportfolio ist in der Lage, die einzigartigen und anspruchsvollen Energieanforderungen der Kunden zu erfüllen.

Mittlerweile bietet Legrand im Hinblick auf eine technologische Entwicklung, die die Umwelt respektiert, und auf einen sich ständig weiterentwickelnden Markt, eine breite Palette an USV-Lösungen an, die als ergänzendes Angebot an technologischen Funktionen einen maximalen Schutz für alle Systeme gewährleistet.

LEISTUNGSMERKMALE

- Effizienz von bis zu 97,2 % im Onlinemodus
- Echte Hot-Swap- und Hot-Scalable-Lösungen
- Geringerer Platzbedarf
- Niedrige MTTR für die Wartung
- Optimierte Gesamtbetriebskosten
- XaaS: Everything as a Service
- Technologie zur Optimierung der Batterielebensdauer
- Integrierter Schutz und Umschaltung

DIE VORTEILE

- Modulare und skalierbare Lösung
- Von 1 kW bis 21 MW
- Ein- oder Dreiphasenstrom
- Monoblock und modular



KEOR MOD

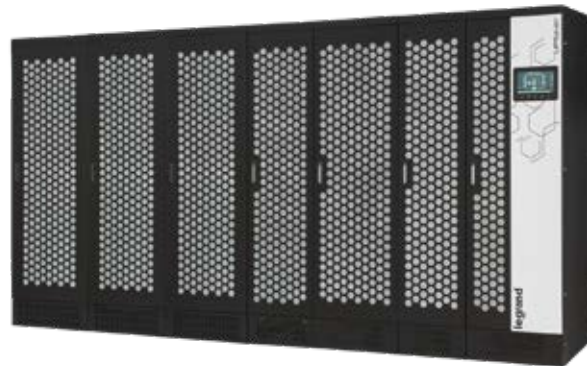

UPSaver



Keor XPE



Keor HPE



Hot-Swap-Lösung
KEOR XPE
von 600 kW bis 2,1 MW



Dreiphasige modulare
Lösung
UPSaver
von 600 kW bis 21 MW

➤ DETAILIERTE INFORMATIONEN ERHALTEN SIE DURCH HERUNTERLADEN DER ENTSPRECHENDEN BROSCHÜREN.



STS- LÖSUNGEN

Die statischen Umschalter von Borri ermöglichen eine nahtlose Lastübertragung in Doppelstromsystemen mit verbessertem Logikmanagement. Mit höherer Überlastfähigkeit und verbesserter Sicherheit ist der Borri STS die optimale Lösung für kritische Lasten, bei denen Redundanz unerlässlich ist.

Die Serie der statischen Umschalter wurde entwickelt, um Lösungen für den Schutz von Lasten zu bieten, indem die Ausfallsicherheit durch Umschalten zwischen verfügbaren Netzen und sofortige Übertragungen für eine sichere Stromumschaltung ohne Querverbindungen zwischen Quellen erhöht wird.

LEISTUNGSMERKMALE

- Von 100 A bis 3000 A
- Automatische, sofortige Umschaltung (<4 ms)
- Sicheres Schalten ohne Querverbindung
- SCR-Fehlererkennung und Rückspeisungsschutz
- Zweifacher manueller Bypass
- Vollständiger Zugang von vorne für einfache Wartung
- Kabeinführung von unten und oben
- Vollständige Übereinstimmung mit internationalen Normen



Borri STS 630A



STS Static Transfer Switches

DIE VORTEILE

- Kurzschlusschutz
- Unterbrechungsfreie Übergänge
- Hohe Verfügbarkeit
- Minimale Wartungskosten

> DETAILLIERTE INFORMATIONEN ERHALTEN SIE DURCH HERUNTERLADEN DER ENTSPRECHENDEN BROSCHÜREN.

BUSWAY-SYSTEM MIT KONTINUIER- LICHER ZUGRIFFS- MÖGLICHKEIT

Starline Track Busway ist das branchenführende Stromverteilungssystem für Rechenzentren. Einer der Vorteile der Starline Systeme sind die Qualitätslabore vor Ort, die die Anforderungen der Designspezifikationen für eine hohe Produktzuverlässigkeit sicherstellen.



Mit über 90 Jahren Erfahrung in der Busway-Stromverteilung ist Starline einer der weltweit führenden Anbieter von Systemlösungen für die Stromverteilung. Starline bietet innovative, individuell anpassbare Stromverteilungs- und Überwachungslösungen, die auf die kritischen Anforderungen jedes Kunden zugeschnitten sind. Wir legen großen Wert auf dauerhafte, weltweite Partnerschaften einhergehend mit einem Höchstmaß an Kundenservice. Unser einzigartiges U-förmiges, kupferbasiertes Stromschienensystem erzeugt eine konstante Spannung an allen Verbindungsstellen und Abgangspunkten und bietet dem DC-Betreiber ein sicheres und zuverlässiges Verteilungssystem. Durch die UL-, IEC-, ETL- und CE-Zertifizierung kann das Starline Busway System weltweit eingesetzt werden.



LEISTUNGSMERKMALE

- 100KA ICC-zertifiziertes Busway-System
- Für 250 bis 1.250 Ampere ausgelegte Systeme, 4-polig und 5-polig
- Unabhängige Zertifizierung für das Einsetzen von Abgangskästen im laufenden Betrieb
- Vorbeugende Wartung des Kabelabschlusses mit optionaler Temperaturüberwachung der Endeinspeisung
- Temperaturüberwachung
- Alle Abgangskästen sind mit den verfügbaren Stromschienensystemen kompatibel
- Montage per Druckverbindung, kein Anziehen von Schrauben erforderlich
- Zertifiziert nach BSEN 61439-6

DIE VORTEILE

- Wartungsfreies Stromschienensystem und dadurch geringere Gesamtbetriebskosten
- Individuell anpassbare Abgangsoptionen, um alle Kundenanforderungen zu erfüllen
- U-förmiges, kupferbasiertes Stromschienensystem: kontinuierliche und zuverlässige Verbindungen
- Optionales integriertes Messzubehör und spezielles Zubehör wie Serverschrank-Halterungen & Infrarot-(IR-)Fenster
- Skalierbares Design für die Verteilung der Vorabinvestitionskosten
- Höhere Redundanz und Flexibilität. Ein Busway-System mit durchgehender Zugangsöffnung gibt dem Bediener die Möglichkeit, Schränke in einer Live-Umgebung hinzuzufügen oder zu entfernen.
- Einfache Identifikation von Stromschienen in Rechenzentren durch farbliche Kennzeichnung



➤ DETAILLIERTE INFORMATIONEN ERHALTEN SIE DURCH HERUNTERLADEN DER ENTSPRECHENDEN BROSCHÜRE.



Broschüre zu den Starline Produktangeboten

023

KABEL- MANAGEMENT

KABELMANAGEMENT

Eine robuste, vielseitige Kabelmanagementlösung für Installationen fast jeder Größe. Cablofil Kabelrinnen aus Stahldraht werden in geraden Längen geliefert, aus denen anspruchsvolle Installationen ohne zusätzliches Zubehör aufgebaut werden können.

EZ-PATH BRANDSCHOTTMODUL

Dieses vielseitige, permanente, automatische Feuerschutzsystem eignet sich für jede Struktur, von Betonwänden bis hin zu leichten Trennwänden.



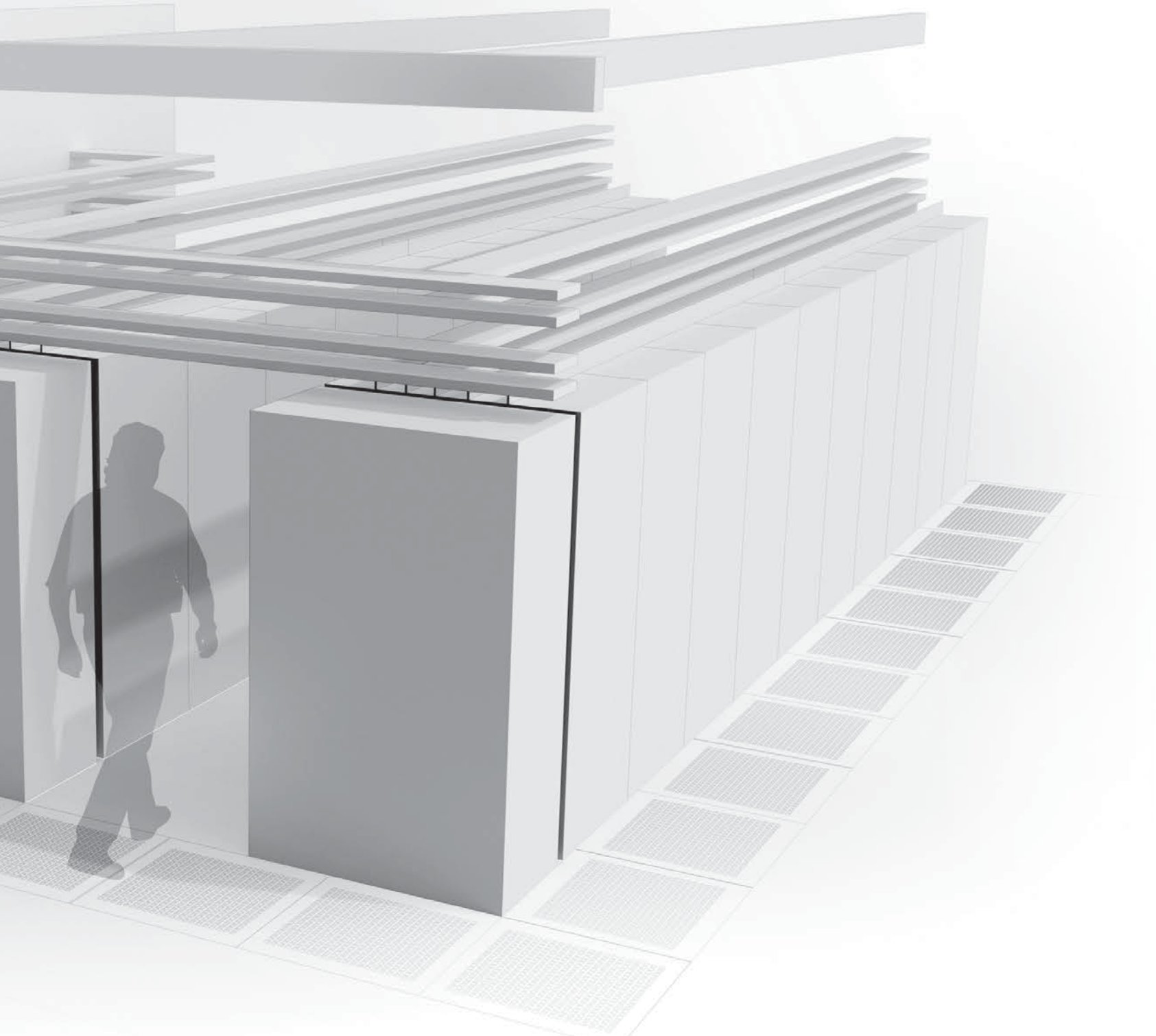

025

KABEL- MANAGEMENT

Wir suchen ständig nach Möglichkeiten unsere Produktpalette zu verbessern. Unsere Produkte sind nicht nur schneller zu installieren, sondern auch einfacher zu handhaben und erfordern weniger Zeit für die Montage vor Ort. So werden die Gesamtkosten für Ihr Projekt gesenkt.

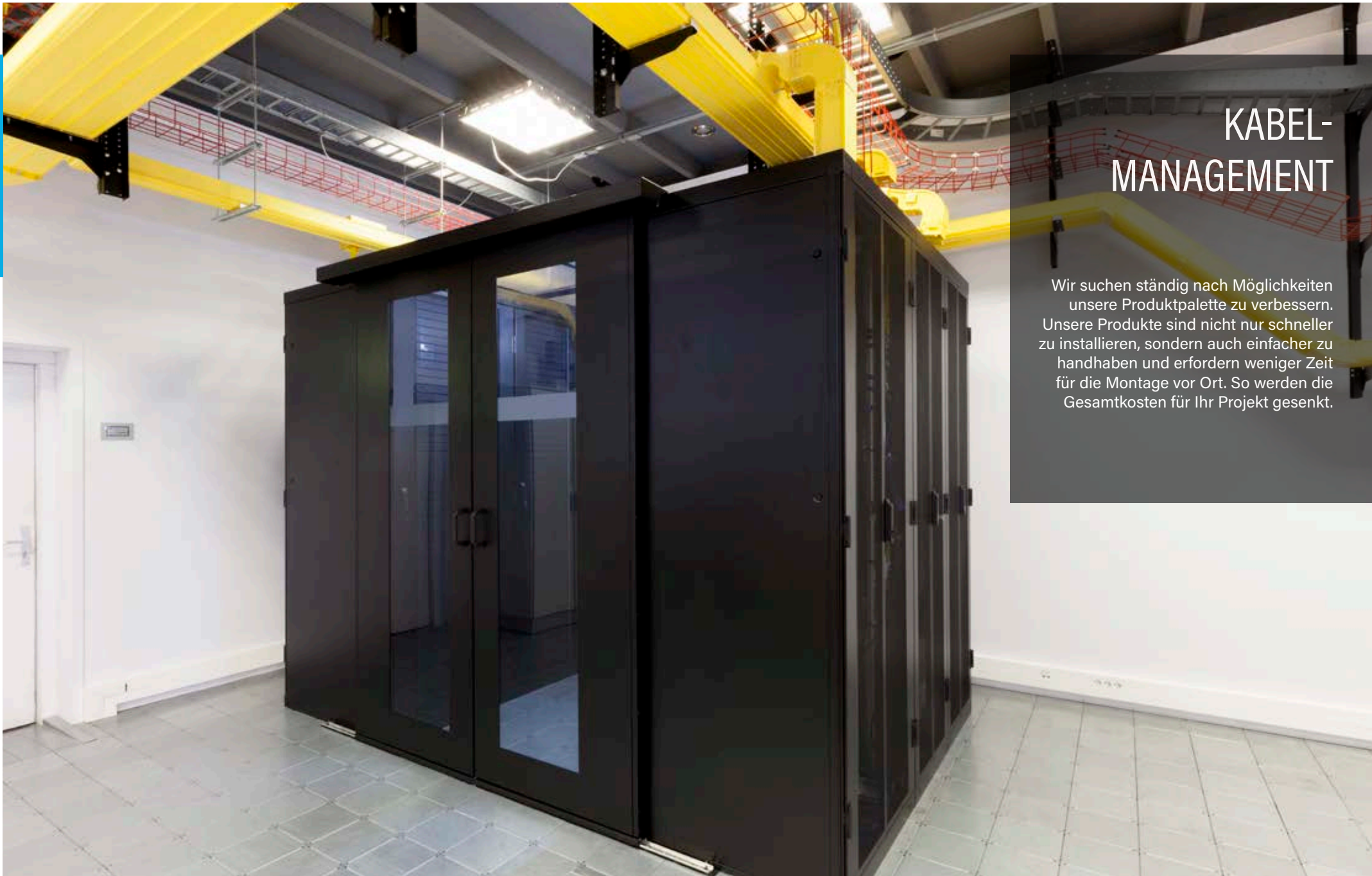

KABELRINNEN AUS STAHLDRAHT

Cablofil Kabelrinnen aus Stahldraht werden in geraden Längen geliefert, aus denen anspruchsvolle Installationen ohne zusätzliches Zubehör aufgebaut werden können. Schneiden und formen Sie einfach die Basislängen, um Biegungen, T-Stücke, Querstücke usw. zu erstellen. Befestigen lassen sich diese dann sehr schnell und einfach mittels Schnellbindungen (Slot und Tab), für die keine Schrauben und Muttern benötigt werden.

LEISTUNGSMERKMALE

- Cablofil Kabelrinne® 2 m mit Sicherheitsrand
- Blech-Kabelrinne P31 Auto® 2 m, erhöhte Robustheit
- Maschinen-/Hüllenanschlüsse
- Dropout und Sperren für Glasfaser- und Kupferkabel
- Optimierte Kabelbelüftung; geringere Erwärmung
- EZ-PATH Brandschottmodul
- Visuelle Unterscheidung: Zeitersparnis, Risikominderung ...

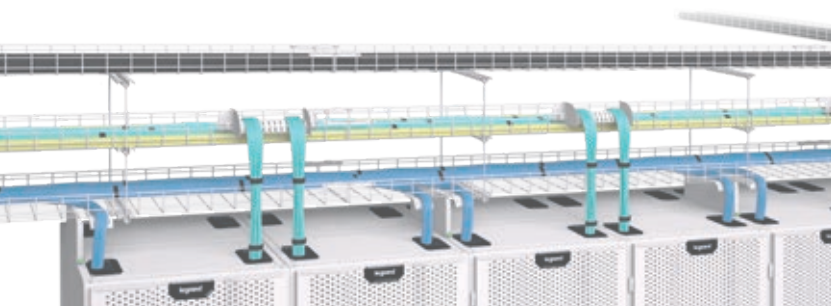
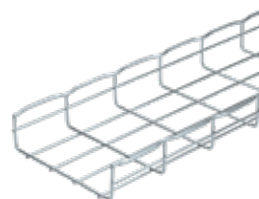

KABELRINNENSYSTEM FÜR GLASFASERVERKABELUNGEN

Dieses Fiber-Raceway-System ist für die Verteilung und den Schutz von Glasfaserkabeln bestimmt. Es ist die ideale Lösung, um jederzeit eine optimale Glasfaserverkabelung und ein hocheffizientes Netzwerk zu gewährleisten.

LEISTUNGSMERKMALE

- Kabelmanagement-Schutzsystem (gelb) gegen Probleme durch Druck und Biegeradius
- LSZH-Kabel und vollständig recycelbares Material (Noryl)
- Einfache und zeitsparende Installation



➤ DETAILLIERTE INFORMATIONEN ERHALTEN SIE DURCH HERUNTERLADEN DER ENTSPRECHENDEN BROSCHÜREN.

DIE VORTEILE

- Ein Kabelträgerangebot von Legrand, das speziell für Rechenzentren konzipiert ist
- Passende Trägersysteme
- Komplettes System aus Verzweigungs- und Markierungskomponenten

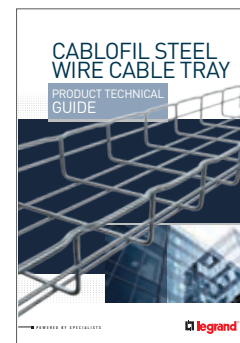

Cablofil Kabelrinne aus Draht



Fiber-Raceway-Kabelträger

027

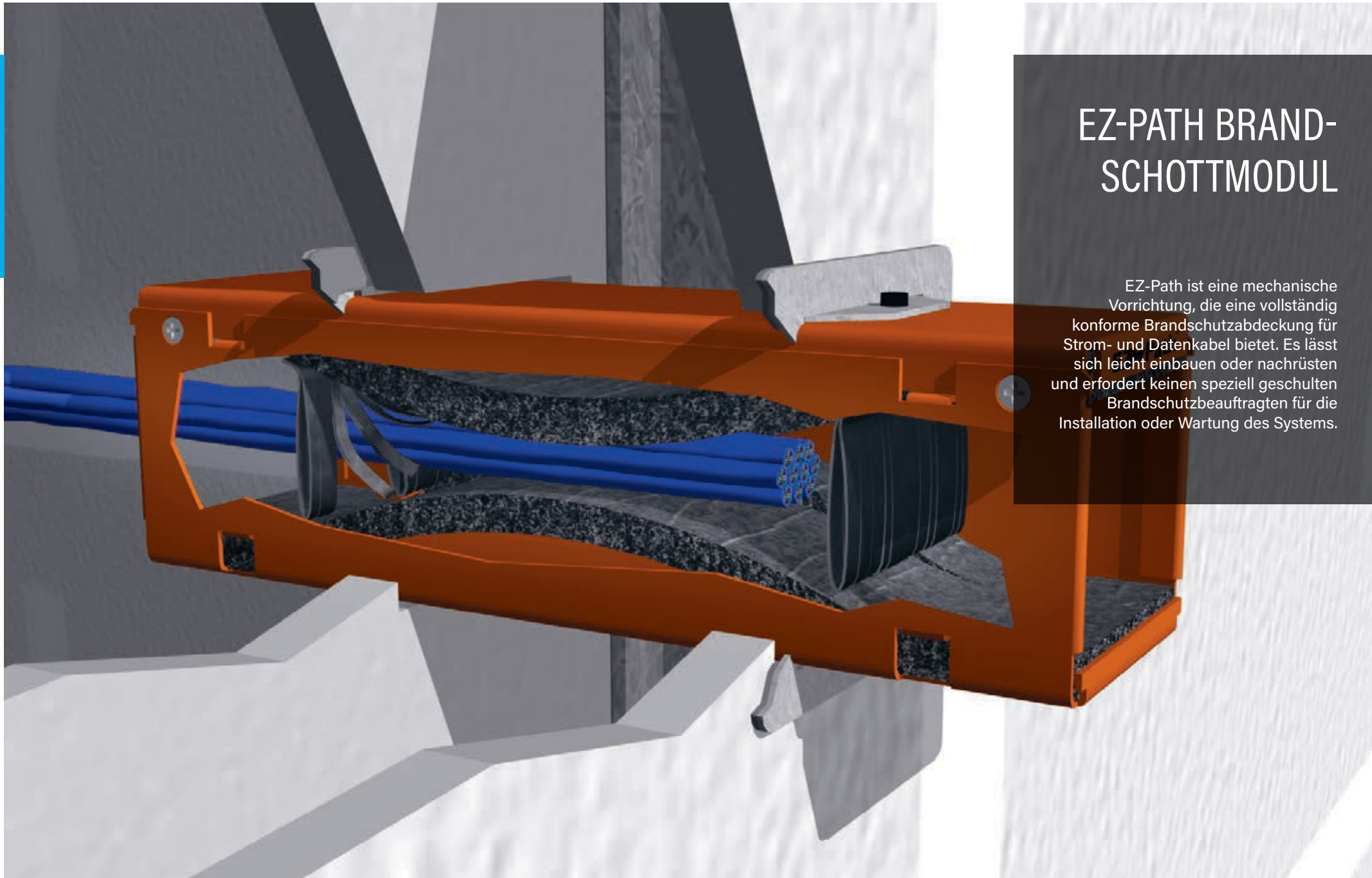

EZ-PATH BRAND- SCHOTTMODUL

EZ-Path ist eine mechanische Vorrichtung, die eine vollständig konforme Brandschutzabdeckung für Strom- und Datenkabel bietet. Es lässt sich leicht einbauen oder nachrüsten und erfordert keinen speziell geschulten Brandschutzbeauftragten für die Installation oder Wartung des Systems.

Dieses vielseitige, permanente, automatische Brandschottsystem eignet sich für jede Struktur, von Betonwänden über Sandwichpaneel bis hin zu flexiblen Trennwänden.

LEISTUNGSMERKMALE

- Das Brandschottmodul, bestehend aus einem Metallgehäuse, das intumeszierende Pads enthält und bei Bedarf mit Befestigungsplatten kombiniert werden kann.
- Boden- oder Wandmontage
- EI120 gemäß EN13501-2



**KUNDENSPEZIFISCHE
KONFIGURATION
MÖGLICH**

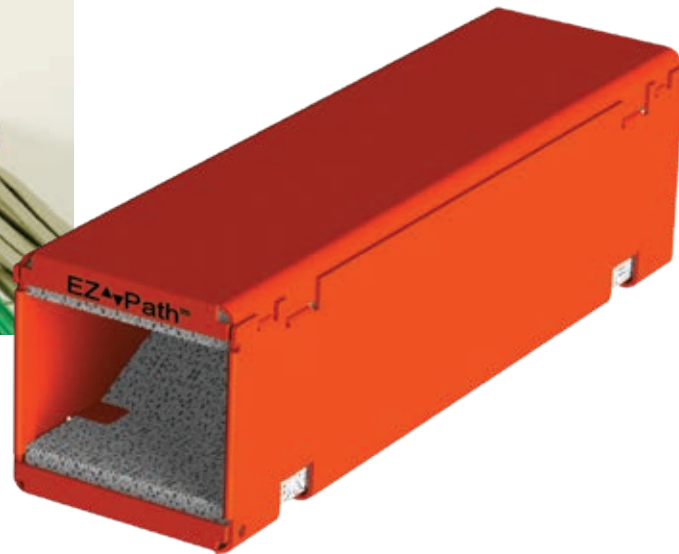

**EI120
gemäß
EN13501-2**

EZ-Path® ist eine eingetragene Marke und wird von Specified Technologies inc. (STI) hergestellt.

➤ **DETAILLIERTE INFORMATIONEN ERHALTEN SIE DURCH HERUNTERLADEN DER ENTSPRECHENDEN BROSCHÜRE.**

DIE VORTEILE

- Hervorragende Abschottung
- Intumeszierendes Produkt dehnt sich im Brandfall aus.
- Wirksame Schall- und Rauchbarriere
- Die intumeszierenden Pads sorgen für den Halt der Kabel und halten die Luft dichtheit aufrecht
- Keine scharfen Kanten
- Automatische Anpassung an die Kabelbelastung
- Vorteilhaftes Kabelmanagement: Skalierbarkeit



EZ-PATH Brandschottmodul

029

IT- INFRASTRUKTUR

EINHAUSUNG UND KÜHLUNG

Legrand bietet qualitativ hochwertige, modulare und skalierbare Einhausungs- und Kühlungslösungen zur Optimierung von Kühlung und Energieeffizienz durch die Trennung von Heiß- und Kaltluftströmen.

AKTIVE KÜHLUNG

Legrand bietet ein führendes Portfolio an aktiven Kühlösungen, die für alle Anforderungen geeignet sind.

SERVER- UND NETZWERKSCHRÄNKE

Premium-Schränke mit einem umfangreichen Portfolio an Zubehör und Lösungen.

INTELLIGENTE PDUS UND SENSOREN

Intelligente PDUs der PX-Serie helfen dabei, menschliche Fehler zu vermeiden und halten auch den anspruchsvollsten Umgebungen stand. Mit Überwachungsfunktionen, die Probleme im Voraus erkennen und physischen Designelementen, die auch unter den härtesten Bedingungen angewendet werden können, schützt unsere Lösung Ihre kritischen Lasten unter allen Umständen.

KVM- UND SERIELLE KONSOLESERVER

Marktführer bei KVM-Lösungen mit den Schwerpunkten Sicherheit, Zuverlässigkeit und Qualität für Ihre Anforderungen beim Fernzugriff.

STRUKTURIERTE VERKABELUNG

Der massenhafte Datenaustausch, die steigende Anzahl von Netzwerken, der Bedarf an höheren Geschwindigkeiten und die Dichte von Geräten erfordern digitale Infrastrukturen, die zuverlässiger, sicherer und leistungsfähiger sind. Das strukturierte Verkabelungssystem von Legrand ist genau auf diese Bedürfnisse ausgerichtet.

LWL-KONNEKTIVITÄT

Mit steigenden Datenraten stoßen die derzeit verfügbaren Glasfaserverkabelungssysteme an ihre Grenzen. Die einzuhaltenden Dämpfungsbudgets sowie die Flexibilität zur Anpassung an neue aktive Komponenten und Verkabelungsstrukturen sind unüberwindbare Hindernisse

DCIM-SOFTWARE-INTEGRATION

Die zuverlässige offene Architektur stellt die vollständige Integration in Ihre unternehmenskritische DCIM-Lösung sicher.



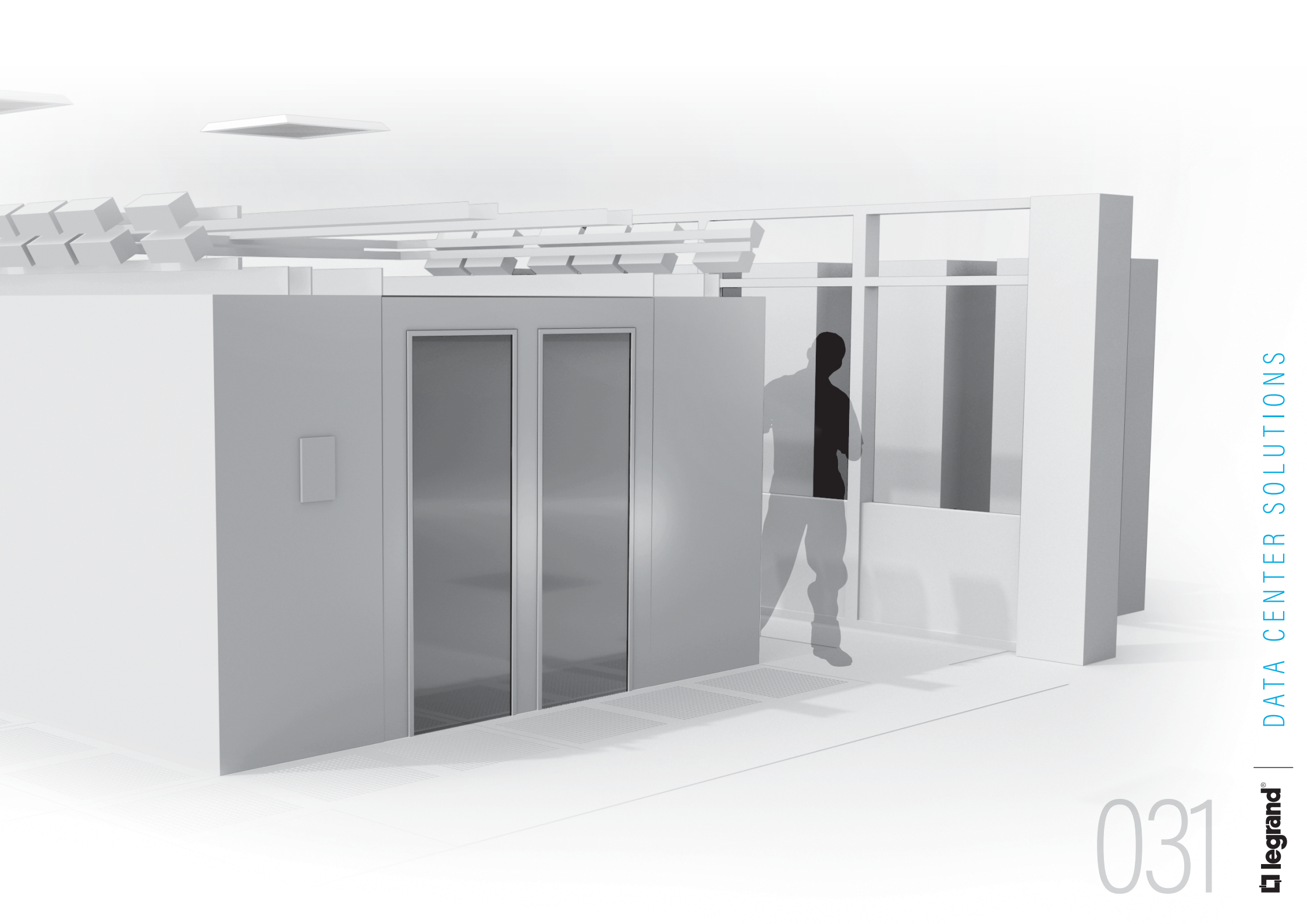

031

EINHAUSUNG & KÜHLUNG

Legrand Einhausungs- und Kühlungslösungen garantieren eine optimale Temperatur im Whitespace-Bereich und ermöglichen mehr Energieeffizienz durch die Trennung von Warm- und Kaltluftströmen.



PASSIVE KÜHLUNG

Bei der passiven Kühlung handelt es sich um Lösungen, bei denen außer eventuellen CRAC-Einheiten keine mechanischen Geräte am Prozess beteiligt sind.

In diesem Segment bietet Legrand Lösungen zur Gangeinhausung und zur freistehenden Einhausung, einen vertikalen Luftkanal (Vertical Exhaust Duct), der die Warmluftströme zu einer abgehängten Decke leitet, sowie passive Rücktür-Kühler (Rear-Door Cooler) ohne Betriebskosten.



Individuelle Einhausung in jeder noch so komplexen Umgebung

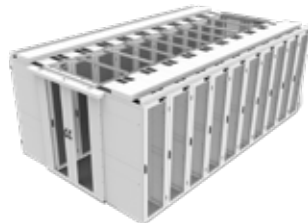

Standardeinhausung



Skalierbare, selbsttragende Einhausung, die sich dem Wachstum Ihres Rechenzentrums anpasst

CL21 Smart Passive
Passive Lösung für die Kühlung über die Rücktür



Vertical Exhaust Duct

LEISTUNGSMERKMALE

- Individuelles Design
- Optimales Luftstrommanagement für eine bessere Energieleistung
- Drop-Away-System mit FM-Zulassung für Wasserlöschanlagen
- Optimierte Integration von Kabelmanagement und Stromschienensystemen
- Hochtransparente Paneele und LED-Beleuchtung für beste Sicht in den Gängen
- Alle Containment-Optionen für heiße und kalte Containment-Layouts verfügbar
- Passive Lösung für die Kühlung über die Rücktür, die mit den meisten gängigen Schrankabmessungen in der Industrie kompatibel sind

DIE VORTEILE

- Eine vollständig konfigurierbare Lösung, die an Ihre Bedürfnisse angepasst werden kann, einschließlich der IT-Ausrüstung oder Einschränkungen im Zusammenhang mit dem White Space (Gestänge, Kabelmanagement usw.)
- Selbsttragende Einhausung für verschiedene Schrankhöhen geeignet und bietet bessere OPEX in mehrphasigen Projekten
- Kosteneffektive Lösung für Einsätze, bei denen keine hohen Wärmedichte pro Schrank erwartet wird



Nexpand Aisle Containment



Gangeinhausung von modulan

➤ DETAILLIERTE INFORMATIONEN ERHALTEN SIE DURCH HERUNTERLADEN DER ENTSPRECHENDEN BROSCHÜREN.

AKTIVE KÜHLUNG

Legrand bietet ein führendes Portfolio an aktiven Kühllösungen für alle Anforderungen, ob groß oder klein. Die aktive Kühlung befindet sich in unmittelbarer Nähe der Wärmequelle, was den Weg des Luftstroms verkürzt, den Stromverbrauch der Lüftereinheiten verringert und eine schnelle sowie dynamische Reaktion der Kühler auf sich verändernde Wärmedichten ermöglicht.



AKTIVE REIHENBASIERTE KÜHLUNG

Die reihenbasierten Kühlösungen CW und DX bringen alle Vorteile der reihenbasierten Kühlung für die High-Density-Computing-Umgebung.

KÜHLUNG ÜBER DIE RÜCKWAND

Die Kaltwasserkühlung für die anspruchsvollsten IT-Anwendungen befindet sich direkt an der Rückseite des Schanks.

LEISTUNGSMERKMALE

- Hocheffiziente reihenbasierte Kühlung
- Die, in der Nexpan-Plattform integrierten, Reihenkühler sind mit dem meisten Schrankzubehör kompatibel
- Höchste Kühlleistung auf dem Markt für Rücktüren
- Die Rücktüren können in jeder bestehenden Installation nachgerüstet werden
- Das gesamte Portfolio der aktiven Kühlung kann überwacht und mit jedem BMS verbunden werden

DIE VORTEILE

- Eine vollumfängliche Lösung mit präzisen reihenbasierten Kühlmodulen bis zu 60 kW
- Rücktür-Kühler mit einer Leistung Kühlleistung von bis zu 200 kW Kühlleistung pro Schrank
- Technologie für den Betrieb mit freier Kühlung arbeiten und einen PUE-Wert von von nur 1,035



> DETAILLIERTE INFORMATIONEN ERHALTEN SIE DURCH HERUNTERLADEN DER ENTSPRECHENDEN BROSCHÜREN.



Broschüre zum Thema Kühlung

035

SERVER- UND NETZWERK-SCHRÄNKE

Diese Schränke sind optimal für die Installation von Servern oder Bladeservern, Schaltvorrichtungen, Patchpanels, Routern und Speichermedien geeignet. Mit den Schränken werden IT-Geräte und die zugehörigen Kabel sauber und ordentlich an einem Ort zusammengeführt. Dies betrifft u. a. PDUs, Stromschienen, Kabelmanagement. Die Serverschränke sind mit allem ausgestattet, um dies auf die beste Weise energieeffizient und modular zu ermöglichen.



Diese Schränke sind so konzipiert, dass sie die Lebensdauer der IT-Geräte, die darin untergebracht sind, überdauern. Deshalb sollte ein Kunde immer mit Bedacht ein Produkt wählen, das eine Lebensdauer von mehr als zehn Jahren hat. Legrand geht mit der Nexpan Plattform und den kundenspezifisches offenes Rack von modulan gezielt auf diesen Aspekt ein. So wird sichergestellt, dass der aktuelle oder künftige Bedarf ab dem Zeitpunkt, an dem der Kunde seine Schränke aufstellt, vollständig abgedeckt ist.

LEISTUNGSMERKMALE

- Server- und Netzwerkschränke (19", 21", 23", ETSI) und integrierbare Schränke, alle in schwarz und weiß
- Massive, verglaste oder perforierte Tür
- Leichtes und robustes Rahmen
- Das Kabelmanagementsystem bietet die selbe Flexibilität wie der Rahmen
- Breites Angebot an Zubehör für die zahlreichen Anforderungen in Rechenzentren

DIE VORTEILE

- Optimales Luftstrommanagement für eine bessere Energieleistung
- Vollständig modulares Design für die optimale Anpassung an Ihre IT-Komponenten
- Umfassendes Portfolio an Kabelführungszubehör
- Zahlreiche Zubehörteile innerhalb des Racks
- Modulares Dachdesign
- Anpassbare vertikale Befestigungsprofile
- 19-Zoll-Lösungen für SE Racks mit 560 mm Breite, um mehr Schränke auf der gleichen Gangfläche zu ermöglichen



Modulan SE Rack



Nexpan Schrank weiß mit Paket für Luftstrommanagement

NEXPAND



Nexpan Schrank schwarz mit Paket für Luftstrommanagement



➤ DETAILLIERTE INFORMATIONEN ERHALTEN SIE DURCH HERUNTERLADEN DER ENTSPRECHENDEN BROSCHÜREN.



Nexpan Schränke

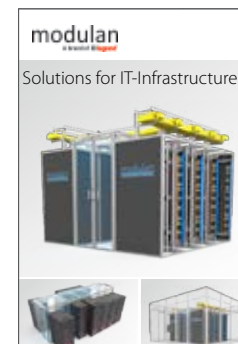

Modulan Racks



INTELLIGENTE PDUS UND SENSOREN

Intelligente PDUs sind mit Komponenten, Funktionen und ausfallsicheren Modulen ausgestattet, die eine maximal zuverlässige Infrastruktur gewährleisten – sowohl jetzt als auch in den kommenden Jahren. Sensoren werden als Plug-and-Play-Optionen für intelligente Rack-PDUs eingesetzt. Umgebungsdaten werden sofort an die DCIM-Software gesendet. Eine einfache Web-basierte Schnittstelle ermöglicht Rechenzentrumsmanagern, die Umgebungsdaten in Echtzeit zu sehen und Trends über die Zeit zu analysieren.

P DUs sind der letzte Schritt zwischen den IT-Geräten und der Anlage. Somit sind PDUs also die letzte Möglichkeit, Intelligenz so einzusetzen, dass eine standardisierte Verwaltung und Überwachung der Infrastruktur ermöglicht wird. Raritan und Server Technology sind führend auf dem Markt für intelligente PDUs. Sie bieten die besten Lösungen, um den kritischsten Faktoren eines Rechenzentrums – Betriebszeit und Business Continuity – Rechnung zu tragen.

LEISTUNGSMERKMALE

- Ein- oder Dreiphasenstrom, bis zu 67 kVA, Messungen mit einer Genauigkeit von +/- 1 %
- Messung und Schaltung an der Leiste, am Schaltkreis und an der Steckdose
- Farbkennzeichnung für die einfache Erkennung von Netzteilen
- Integriertes Management von Feuchtigkeits-, Temperatur-, Leckage- und Türöffnungssensoren sowie von elektronischen Schlössern
- Eingebaute Ausfallsicherung, Differenzstromüberwachung, USB-Massenkonfiguration, wechselnde Phasen pro Verzweigung oder Steckdose und vieles mehr

DIE VORTEILE

- Absolut hohe Zuverlässigkeit: zehn Jahre im operativen Dauerbetrieb, 350.000 Produkte bei den führenden Fortune 500-Unternehmen bereitgestellt
- Vorbeugung gegen Stromausfall: Robustheit, Farbkennzeichnung, redundante Netzwerkverbindung
- Optimierte Bereitstellung: Wired- oder Wireless-Netzwerkverbindung, erweiterte Interoperabilität mit verschiedenen DCIM- oder BMS-Plattformen
- Kompromisslose Sicherheit dank Xerus Technologie



➤ DETAILIERTE INFORMATIONEN ERHALTEN SIE DURCH HERUNTERLADEN DER ENTSPRECHENDEN BROSCHÜREN.



Server Technology Katalog



Raritan Katalog

039

KVM- UND SERIELLE KONSOLEN- SERVER

Marktführer bei KVM-Lösungen mit den Schwerpunkten Sicherheit, Zuverlässigkeit und Qualität für Ihre Anforderungen beim Fernzugriff. Raritan bietet eine Vielzahl von KVM-over-IP-Schaltern, die die heutigen Ethernet- und TCP/IP-Netzwerke nutzen, um jederzeit und überall Fernzugriff, Kontrolle und Verwaltung zu ermöglichen.

In der Welt von heute, in der Arbeiten per Fernzugriff mittlerweile zu einem Muss geworden ist, spiegeln sich in den marktführenden Raritan Premium-Lösungen über 30 Jahre Erfahrung bei KVM-Lösungen wider.

LEISTUNGSMERKMALE

- Leistungsfähige Video-Engine mit einer Videoauflösung von 1920x1080/1200, 30 FPS und einer Latenzzeit von 50 ms
- VGA-, DVI-, HDMI- und DisplayPort-Videoanschlüsse
- Bis zu 64 Port-Modelle für acht Remote-IP-Sessions
- Neue, leistungsstarke Lösung für 4K-Videoauflösung, 60 FPS und drei Monitore
- KVM View Mobile App für iPhone/iPad
- Java-freier Zugriff
- CommandCenter für zentrales Management für den Zugriff auf tausende Geräte über eine einzelne IP-Adresse und Schnittstelle für Fernverwaltung

DIE VORTEILE

- Support per Fernzugriff für Computer und Netzwerkgeräte
- Zuverlässige Business Continuity durch schnelle Problembeseitigung und Servicewiederherstellung
- Weniger oder kompletter Wegfall von Reisetätigkeiten
- Gewährleistung der persönlichen Sicherheit
- Höhere Produktivität durch Zugriffsmöglichkeit auf tausende von Computern von Ihrem Schreibtisch aus
- Sicherer, verschlüsselter und protokollierter Zugriff auf Server und dadurch mehr Sicherheit

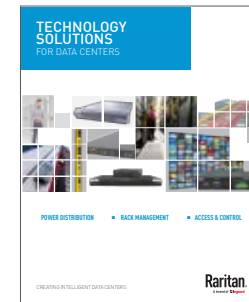

Raritan Katalog

KVM

➤ DETAILLIERTE INFORMATIONEN ERHALTEN SIE DURCH HERUNTERLADEN DER ENTSPRECHENDEN BROSCHÜREN.

STRUKTURIERTE VERKABELUNG

Der massenhafte Datenaustausch, die steigende Anzahl an Netzwerken, der Bedarf an höheren Geschwindigkeiten und die Dichte von Geräten erfordern digitale Infrastrukturen, die zuverlässiger, sicherer und leistungsfähiger sind. Das strukturierte Verkabelungssystem von Legrand ist genau auf diese Bedürfnisse ausgerichtet.



Die Legrand-Gruppe ist bei Kommunikationsnetzwerken für die Datenübertragung das weltweit führende Unternehmen. Durch die Investitionen in die Entwicklung und das Design von strukturierten Verkabelungslösungen kann die Legrand-Gruppe ihr Angebot ständig erweitern, um bei Rechenzentren und intelligenten Gebäudeinstallationen leistungsmäßig immer auf dem neuesten Stand zu bleiben.

LEISTUNGSMERKMALE

- Modulare Lösungen, höchste Qualität um die Übertragung heutiger und zukünftiger Bandbreiten zu gewährleisten sowie die Anforderungen an hohe Packungsdichten von bis zu 144LC/HE. Erhältlich als 1/2/4HE
- Zukunftsorientiert: 400 Gb und mehr; Reserven und Zukunftssicherheit durch bessere Performance (Infinium aacAIM, LCS3)
- Lösungen mit Slim-Kassetten oder ganz ohne Kassetten
- Integrierte Beschriftungsmöglichkeiten selbst bei hoher Dichte

DIE VORTEILE

- Weltweit verfügbare, innovative Rechenzentrumslösungen, die branchenführende Performance bieten
- Zukunftssichere, einfache Migration auf künftige Netzwerkkonzepte und -technologien
- Einfache und zeitsparende Installation
- Unkompliziertes Handling durch optimiertes Kabelmanagement an Vorder- und Rückseite

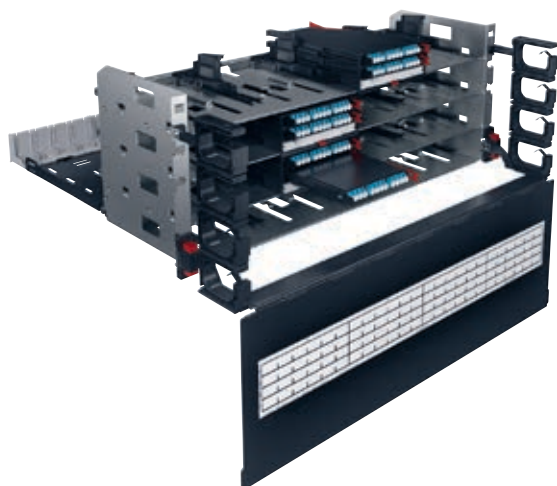

> DETAILIERTE INFORMATIONEN ERHALTEN SIE DURCH HERUNTERLADEN DER ENTSPRECHENDEN BROSCHÜREN.



Strukturierte Verkabelung

043

LWL- KONNEKTIVITÄT

Mit steigenden Datenraten stoßen die derzeit verfügbaren Glasfaserverkabelungssysteme an ihre Grenzen. Die einzuhaltenen Dämpfungsbudgets sowie die Flexibilität zur Anpassung an neue aktive Komponenten und Verkabelungsstrukturen sind unüberwindbare Hindernisse.

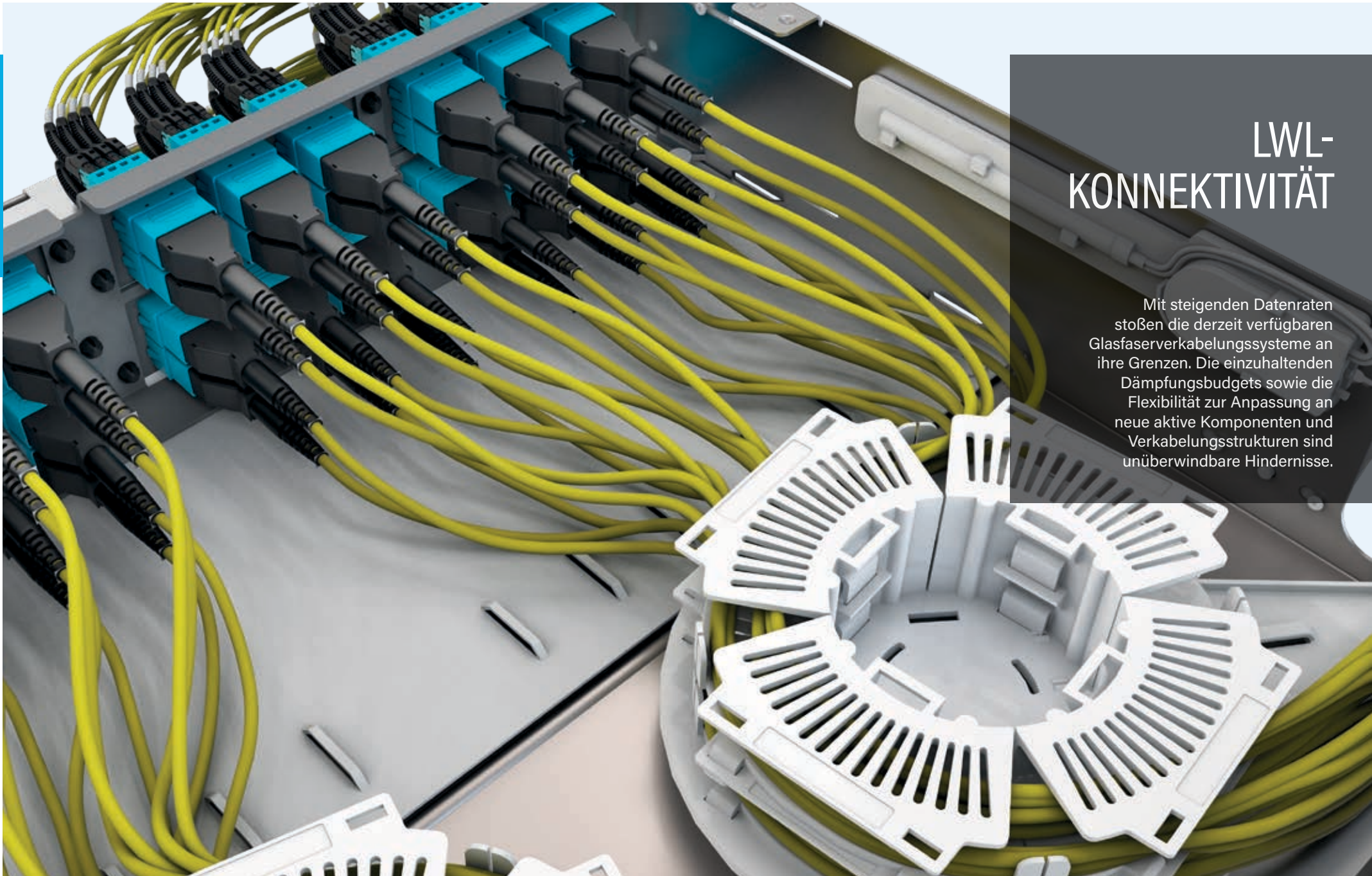

Infinium acclAIM definiert Konnektivität neu, indem es vorkonfektionierte, auf Kassetten basierende Lösungen durch Direktverbindungen ersetzt, die Komponenten eliminieren, Prozesse vereinfachen und Kosten senken. Infinium acclAIM bietet als einzige Glasfaserverkabelungslösung auf dem Markt mit einer nahezu verlustfreien Verbindung, nahezu unbegrenzter Skalierbarkeit. Der Direct Mating Breakout und die anwendungsdefinierte Polarität erhöhen die Packungsdichte und Flexibilität erheblich und ermöglichen eine nachhaltige Migration, die den Lebenszyklus des Systems enorm verlängert.

LEISTUNGSMERKMALE

- Ultra-Low Loss, Total Channel Loss ≤0,4dB
- Ultra-High-Density, bis zu 192 Fibre/U
- Vereinfachte Konnektivität, keine Gender-Überlegungen - keine Pins, nur direkte Verbindungen
- Direct Mating Breakout - acclAIM-Stecker mit direkter Verbindung zu 2-Faser-MDC-Duplex-Patchkabeln
- Anwendungsdefinierte Polarität



Aktuelle Architektur mit Multifaserkassetten

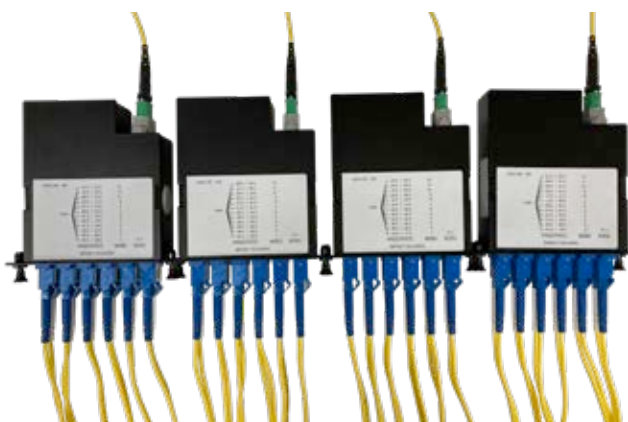

acclAIM basierte Architektur



➤ DETAILIERTE INFORMATIONEN ERHALTEN SIE DURCH HERUNTERLADEN DER ENTSPRECHENDEN BROSCHÜREN.

DIE VORTEILE

- Minimierung der Verluste - Maximierung des verfügbaren Dämpfungsbudgets
- Eliminierung von Kassetten - keine Kassetten erforderlich durch direktes Stecken
- Direkte Verbindung zwischen Mehrfaser- und Zweifaserübertragung - keine Adaption erforderlich

CUT COST.
CUT COMPLEXITY.
CUT CASSETTES.

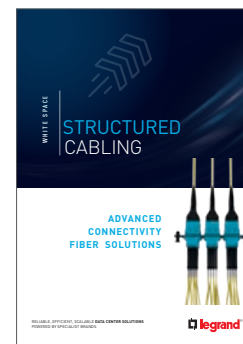

Infinium acclAIM

045

DCIM-SOFTWARE- INTEGRATION

In den heutigen Rechenzentren ist ein effizienter Umgang mit Energie- und Kühlungsressourcen fast so wichtig wie die Aufrechterhaltung der Betriebszeiten. Die DCIM-Software liefert die Informationen und Kontrolldaten, die Sie brauchen, um Ihre vorhandenen Infrastrukturressourcen vollständig zu nutzen. Zudem warnt Sie die Software vor Problemen, bevor diese zu Ausfallzeiten führen.



Mit Unterstützung von den erfahrenen Rechenzentrums-spezialisten von Legrand bauen Sie eine vertrauenswürdige Datenbank auf, die zum zentralen Repository für alle Bereiche und Ebenen wird – Systeme, Netzwerk, Anlagen, Manager, Systemadministratoren und Techniker. Durch eine umfassende DCIM-Lösung werden die wichtigsten Fragen der Bestandsverwaltung, der Systembereitstellung, der Raum- und Ressourcennutzung und der künftigen Kapazitätsplanung direkt angegangen. Vor Allem aber wird dadurch eine wirksame Brücke geschlagen, um Zuständigkeiten und Abhängigkeiten im operativen Bereich zwischen Facility- und IT-Personal klarer darzustellen und potenzielle Silos zu vermeiden.

LEISTUNGSMERKMALE

- Überwachung der Infrastruktur für die Energieverteilung und -nutzung
- Energieanalysen, Kühlungsdiagramme und -berichte zu Lasten, Veränderungen und Kapazitäten in Echtzeit auf allen Ebenen der Infrastruktur
- Konfigurierbares Dashboard für eine zentrale Ansicht
- Zugriff auf alle Parameter für jedes Rack, wie Verbrauch, Kühlung, Luftstrom, Events usw., mit einem Klick

DIE VORTEILE

- Zustandsüberwachung in Echtzeit
- Vermeidung von Hotspots und Überkühlung durch Prüfung Ihrer Sensordaten in Echtzeit
- Zentrales Management und Reporting im Rechenzentrum
- Zugriffskontrolle und -überwachung per Fernzugriff



KUNDEN REFERENZENZEN

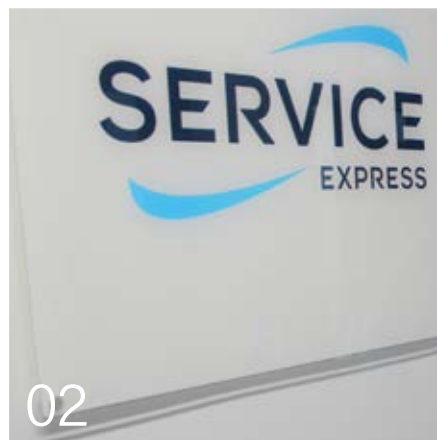
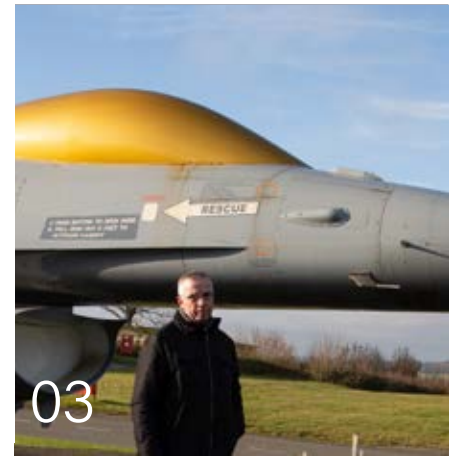

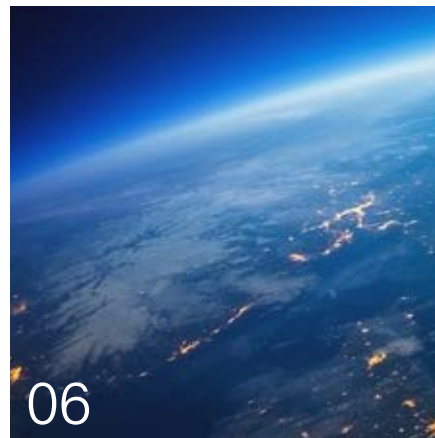
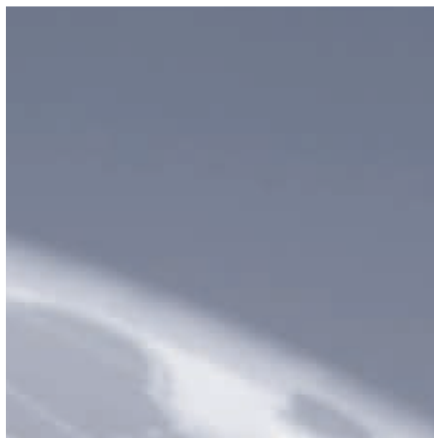

01 BAYERISCHES LANDESKRIMINALAMT (BLKA) - DEUTSCHLAND

02 SERVICE EXPRESS - VEREINIGTES KÖNIGREICH

03 MINISTRY OF DEFENSE - BELGIEN

04 BULK - NORWEGEN

05 UNIVERSITÄT GRONINGEN - DIE NIEDERLANDE

06 IOMART - VEREINIGTES KÖNIGREICH

07 STREITKRÄFTE FÜR INNERE SICHERHEIT (ISF) - LIBANON

08 SEVEL CAR FACTORY - ITALIEN

09 INFRABEL - BELGIEN

10 MOVE-IT TECHNOLOGY - DEUTSCHLAND



FOLGEN SIE UNS

 www.linkedin.com/company/legrand-data-center



Legrand Data Center Solutions Deutschland

Legrand GmbH

Am Silberg 14

59494 Soest

Telefon: +49 (0) 29 21 - 1 04-0

Telefax: +49 (0) 29 21 - 1 04-2 02

E-Mail: info.service@legrand.de